

NOTICE D'UTILISATION ET CONSIGNES DE SÉCURITÉ

Pompe de graissage à levier

selon DIN 1283-H-500

Pompe de graissage série industrie ELITE K9

Pompe de graissage série industrie 1 et 2

Pompe de graissage standard



Pressol Schmiergeräte GmbH

Cette documentation est prévue uniquement pour l'exploitant et son personnel.

Le contenu de cette documentation (textes, illustrations, dessins, graphiques, plans, etc.) ne doit être ni reproduit, ni distribué intégralement ou en partie sans notre consentement écrit, ni utilisé abusivement à des fins de concurrence, ni divulgué ou rendu accessible à des tiers.

Pressol Schmiergeräte GmbH

Parkstraße 7

93167 Falkenstein | Allemagne

Tél. +49 9462 17-0

Fax +49 9462 17-208

info@pressol.com

www.pressol.com

Traduction de notice originale

Date d'émission: 06/2021

Sous réserve de modifications de design et de produits servant à améliorer le produit

Table des matières

1.	Introduction	3
1.1.	Préface	3
1.2.	Obligations du personnel	3
1.3.	Symboles dans ce notice	3
1.3.1.	Structure des consignes d'avertissement	3
1.3.2.	Symboles généraux	4
2.	Consignes de sécurité	4
2.1.	Personnel autorisé	4
2.2.	Utilisation conforme à la destination	4
3.	Construction et description de la fonction	4
4.	Champ d'application	4
5.	Données techniques	5
6.	Risques liés à l'utilisation de la pompe de graissage	5
7.	Montage	6
8.	Première mise en service et remise en service	6
8.1.	Remplissage de la pompe à graisse	6
8.1.1.	Le remplissage par un dispositif de remplissage	6
8.1.2.	Le remplissage avec une cartouche selon DIN 1284	7
8.2.	Préparer la pompe à graisse au service	8
9.	Fonctionnement	8
10.	Entretien/Maintenance	9
11.	Pièces de rechange/Accessoires	9
12.	Elimination	10
13.	Réparation/Service	10

1. Introduction

1.1. Preface

Veillez lire ces instructions d'utilisation attentivement et respectez en particulier les consignes de sécurité!

En cas de questions concernant le produit, nos collaborateurs se tiennent volontiers à votre disposition.

Votre Pressol Schmiergeräte GmbH

1.2. Obligations du personnel

Avant de commencer à travailler, toutes les personnes amenées à travailler avec la pompe de graissage sont obligées:

- à respecter les prescriptions fondamentales sur la sécurité de travail et la prévention des accidents.
- à lire les consignes de sécurité et les avertissements dans ces instructions d'utilisation et à les mettre en application.

Dans l'intérêt de toutes les parties concernées, veuillez respecter les instructions suivantes:

- Evitez tout mode de travail susceptible de menacer la sécurité!
- Respectez tous avertissements et consignes de sécurité dans ces instructions d'utilisation!
- En complément à cette documentation, veuillez respecter toutes les réglementations générales et légales ainsi que tous autres règlements obligatoires concernant la sécurité de travail, la prévention des accidents et la protection de l'environnement!
- Portez un équipement de protection approprié pour le travail à effectuer!
- Effectuez seulement les travaux pour lesquels vous êtes suffisamment formés et entraînés!
- Seules les pièces de rechange/outils/aides d'origine du fabricant peuvent être utilisés afin que la sécurité de fonctionnement et la garantie soient assurées.

1.3. Symboles dans ce notice

1.3.1. Structure des consignes d'avertissement

Les consignes d'avertissement ont la structure suivante:



MOT-CLÉ

Type et source du danger

- Conséquences de non-respect des consignes
- Mesures de prévention des risques

Les mots-clés différents signalent le degré de danger respectif:

MOT-CLÉ	Degré de danger	Conséquences en cas de non-respect
AVERTISSEMENT	Danger possible	Mort ou graves blessures corporelles
PRÉCAUTION	Situation potentiellement dangereuse	Légères blessures corporelles
ATTENTION	Situation potentiellement dangereuse	Dommages matériels



NOTE

Signale des informations ou conseils complémentaires qui facilitent le travail

1.3.2. Symboles généraux

Symbole	Signification
■	Un petit carré noir marque la description des travaux qui sont à effectuer.
–	Le tiret indique des énumérations.

2. Consignes de sécurité

Un maniement non-conforme de la pompe de graissage peut poser de différents dangers pendant le montage et la mise en marche et dans l'utilisation quotidienne.



AVERTISSEMENT

Risques de blessures et de dommages matériels par un maniement impropre!

- Gardez les instructions d'utilisation à portée de main pour le personnel d'opération.
- Concernant la sécurité et la prévention des accidents, respecter également toutes les dispositions spécifiques à chaque pays.

2.1. Personnel autorisé

Seulement un personnel qualifié et autorisé est permis d'effectuer des travaux sur et avec la pompe de graissage à deux mains.

Un personnel qualifié est, en raison de sa formation, de son expérience, de son apprentissage et de ses connaissances des normes applicables, capable d'évaluer les tâches attribuées et d'identifier les dangers possibles.

Toute personne chargée du montage, de l'utilisation, de la maintenance et de l'entretien doit avoir lu et compris le présent manuel.

2.2. Utilisation conforme à la destination

La pompe à graisse est conçue pour être utilisée avec de la graisse de lubrification.

Toute autre utilisation ou modification peut engendrer des risques et n'entre pas dans les conditions d'utilisation.

L'utilisateur est responsable de tout dommage causé par une utilisation non conforme.

3. Construction et description de la fonction

Pour assurer le transfert de graisse, la pompe à graisse est équipée d'une manchette d'étanchéité, poussée par un ressort.

La pompe de graissage peut être équipée de différents accessoires.

La pompe de graissage est disponible dans les versions suivantes:

- Pompe de graissage type industrie Elite K9
- Pompe de graissage type industrie 1 et 2
- Pompe de graissage standard

4. Champ d'application

La pompe à graisse est conçue pour être utilisée avec des graisses de grade jusqu'à NLGI 2.

La pompe à graisse peut être utilisée avec une cartouche de graisse standard (DIN 1284), avec de la graisse en vrac ou être remplie avec un appareil de remplissage.

5. Données techniques

Pompe de graissage	Pompe de graissage type industrie ELITE K9	Pompe de graissage type industrie 1 et 2	Pompe de graissage standard
Diamètre du piston de pompe:	9 mm	9 mm	8 mm
Volume par course:	1,4 cm ³	1,4 cm ³	1,2 cm ³
Pression maxi:	jusqu'à 400 bar	jusqu'à 400 bar	jusqu'à 400 bar
Raccord de sortie de pompe:	M 10 x 1 ou G 1/8"	M 10 x 1 ou G 1/8"	M 10 x 1 ou G 1/8"
Pression d'éclatement du système:	850 bar	850 bar	850 bar
Pression d'éclatement de la tête de la pompe à graisse:	1200 bar	1200 bar	1200 bar
Volume:	500 cm ³	500 cm ³	500 cm ³
Compatible pour utilisation avec:	Cartouche de graisse 400 grs, (DIN 1284), graisse en vrac , Appareil de remplissage	Cartouche de graisse 400 grs, (DIN 1284), graisse en vrac , Appareil de remplissage	Cartouche de graisse 400 grs, (DIN 1284), graisse en vrac , Appareil de remplissage

Tab. 5.-1: Données techniques

6. Risques liés à l'utilisation de la pompe



PRÉCAUTION

Une surpression peut entraîner l'éclatement de la tête de pompe et d'accessoires

- N'appliquez pas de pression trop importante sur le levier.
- N'utilisez pas de rallonge ou autre outil équivalent.
- Ne dépassez pas les pressions maximales indiquées dans le paragraphe 5.
- Utilisez impérativement des pièces de rechange d'origine suivant la norme DIN 1283.

Une surpression au point de graissage peut entraîner des dommages irréversibles sur le graisseur, le roulement ou la machine

- Veuillez impérativement respecter les données d'information et de sécurité fournies par le constructeur de la machine.



PRÉCAUTION

Des accessoires défectueux peuvent entraîner des dommages corporels et matériels

- Les flexibles haute pression ne doivent être ni pliés ni tordus, ni allongés.
- Pendant la durée d'utilisation des accessoires, il est nécessaire de contrôler l'absence de l'abrasion, des fissures et d'autres endommagements
- Des accessoires défectueux doivent être remplacés immédiatement.
- La durée maximale d'utilisation des flexibles est de 6 ans à compter de la date de fabrication (Voir inscriptions sur le flexible).

7. Montage

La pompe à graisse est livrée montée.

Suivant le modèle, les accessoires peuvent ou doivent être montés.



NOTE

- Il est impératif de s'assurer de la propreté, de la compatibilité et du montage correct des accessoires sur la tête de pompe.
- Utilisez des produits d'étanchéité compatibles avec le matériel et le fluide distribué (ex. bande Téflon).
- Lors du changement du tube de la buse ou du tuyau blindé, la valve de la tête du pistolet à graisse ne doit pas être dévissée.

8. Première mise en service et remise en service

Vérifier le montage de la pompe et de ses accessoires dans leur intégralité.

8.1 . Remplissage de la pompe à graisse

Il y a plusieurs options pour remplir la pompe à graisse.

- Le remplissage par un dispositif de remplissage
- Le remplissage avec une cartouche selon DIN 1284
- Le remplissage avec graisse en vrac appliquée à la spatule

8.1.1. Le remplissage par un dispositif de remplissage



PRÉCAUTION

Risque de blessures par haute pression

- Ne pas ouvrir la pompe à graisse lorsqu'elle est sous pression!
- Avant que la tête et le tube de la pompe à graisse soient désassemblés, il faut toujours tirer le poussoir vers l'arrière pour le bloquer automatiquement par le cliquet.

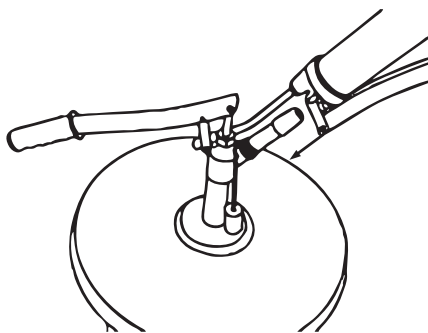

Positionner la pompe à graisse, par le biais du raccord de remplissage, sur la valve de l'appareil de remplissage et maintenir la pompe avec une légère contre pression.

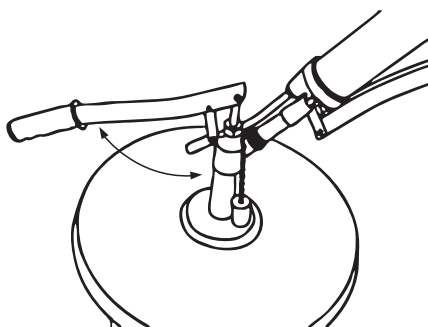

Actionner le levier de l'appareil de remplissage pour remplir la pompe à graisse. Lors du remplissage, la tige de poussée du cylindre de pompe à graisse doit impérativement être en position arrière.

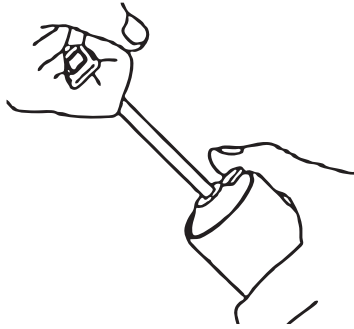

Maintenir un effort de traction, sur la tige, lors du déclenchement du cliquet de retenue et repousser la tige dans le cylindre.

8.1.2. Le remplissage avec une cartouche selon DIN 1284



PRÉCAUTION

Risque de blessures par haute pression

- Ne pas ouvrir la pompe à graisse lorsqu'elle est sous pression!
- Avant que la tête et le tube de la pompe à graisse soient désassemblés, il faut toujours tirer le poussoir vers l'arrière pour le bloquer automatiquement par le cliquet.

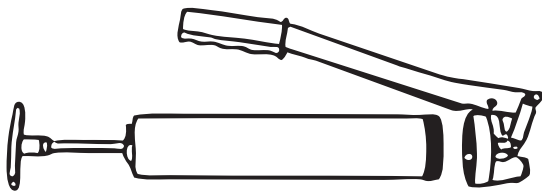

Tirer la tige de poussée vers l'arrière et dévisser la tête de pompe à graisse.

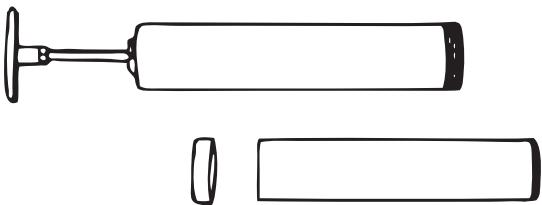

Enlever le couvercle de la cartouche pleine et introduire la cartouche dans le cylindre de pompe.

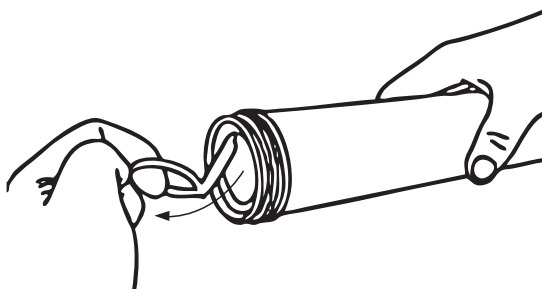

Arracher l'opercule de fermeture de la cartouche et visser la tête de la pompe à graisse.

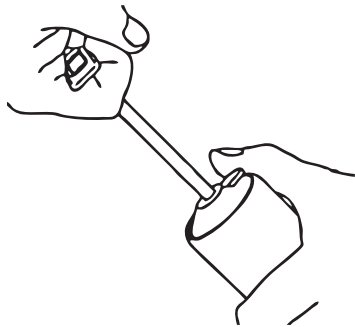

Maintenir un effort de traction, sur la tige, lors du déclenchement du cliquet de retenue et repousser la tige dans le cylindre.

8.2 Préparer la pompe à graisse au service



NOTE

- Vérifier le serrage correct de la tête de pompe sur le cylindre.

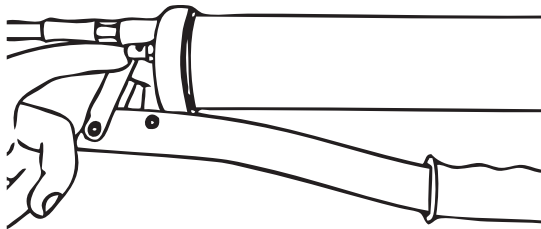

Purger l'air en appuyant sur le raccord combiné de purge/remplissage situé sur la tête de pompe, en dévissant la tête de pompe du cylindre ($\frac{1}{2}$ tour maximum) ou en actionnant plusieurs fois le levier.

La pompe à graisse est prête à être mise en service.

9. Fonctionnement



PRÉCAUTION

Les surpressions peuvent provoquer l'éclatement de la tête de pompe et des accessoires

- Durant l'utilisation de la pompe à graisse, utilisez des équipements adéquats, tel que gants et lunettes.

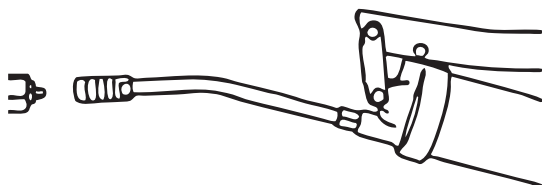

Enclencher l'agrafe hydraulique de la pompe sur le graisseur.

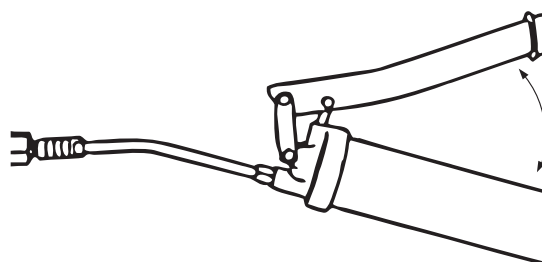

Graisser en appuyant sur le levier.

10. Entretien/Maintenance

La pompe de graissage à levier requiert très peu de soin et d'entretien.

Pour éviter tout risque de blessure ou de détérioration de l'environnement ou du matériel, il est impératif de contrôler régulièrement les pièces suivantes et de les remplacer si nécessaire:

- Tête de pompe à graisse
- Raccords vissés
- Accessoires (flexibles, agrafes hydrauliques etc.)

11. Pièces de rechange/Accessoires

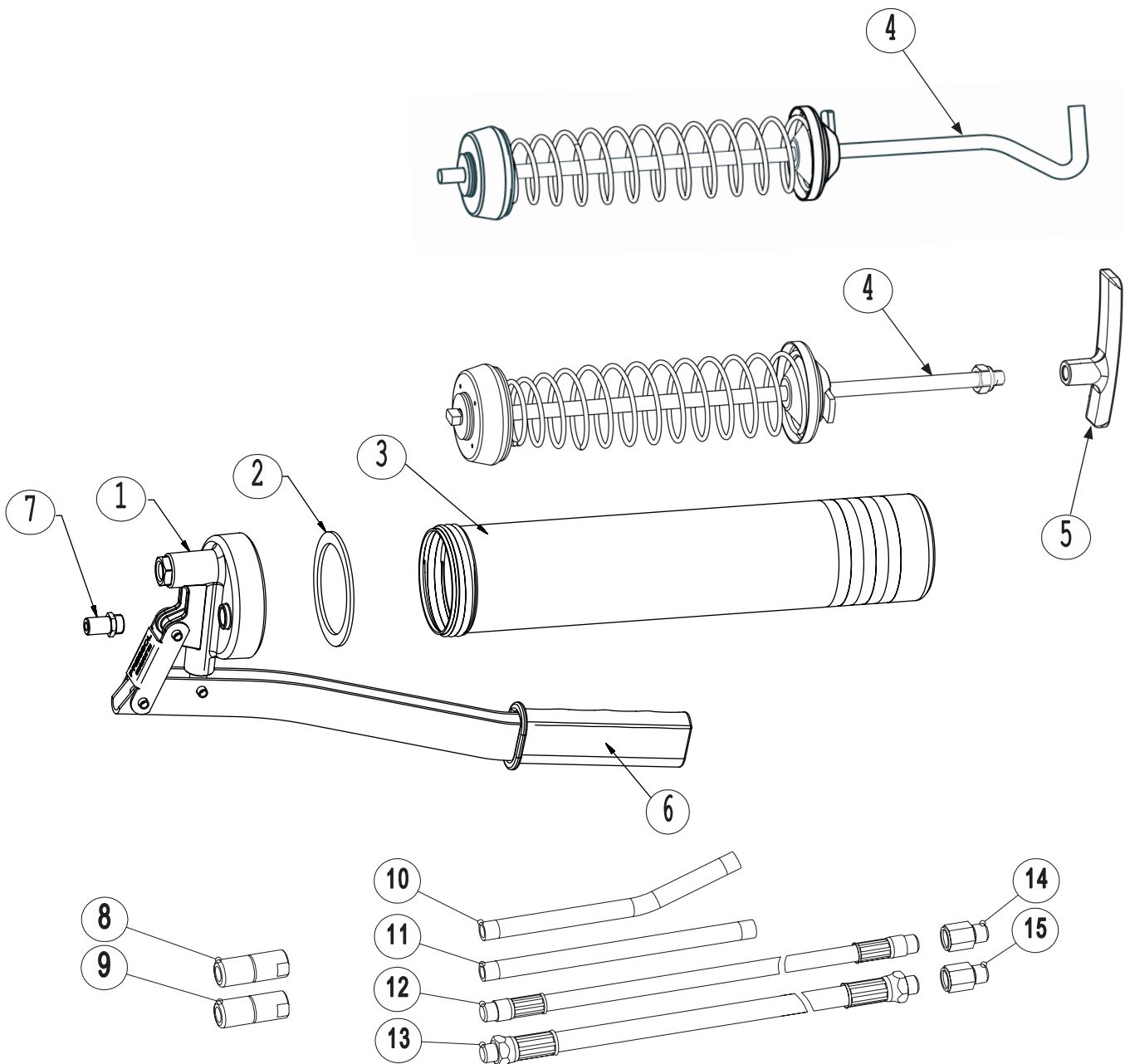

Fig. 11-1: Pièces de rechange et accessoires

Liste des pièces de rechange

Pos.	Dénomination		ELITE K9	Industrie 1	Industrie 2	Standard
1	Tête avec levier	M 10 x 1	00 535	87 700	87 700	00 581
		G 1/8"	–	87 701	–	00 581
2	Joint		00 442	00 442	00 442	00 442
3	Tube, 500 ccm		00 677	00 361	87 240	00 361
4	Tige de poussée		00 538	00 443	01 991	00 443
5	Poignée de tige		85 623	–	85 623	–
6	Poignée		87 084	87 084	87 084	87 084
7	Raccord de remplissage		12 670	12 670	12 670	12 670

Accessoires selon DIN 1283

(Extrait du programme d'accessoires PRESSOL)

Pos.	Dénomination	M 10 x 1	G 1/8"
8	Agrafe hydraulique	12 631	12 731
9	Agrafe de précision	12 643	12 743
10	Rigide coudé	12 635	12 735
11	Rigide droit	12 435	12 475
12	Flexible haute pression, 8 x 300 mm	12 656	12 756
13	Flexible haute pression, 11 x 300 mm	12 655	12 755
14	Réduction, G 1/8" f; M 10 x 1 m	12 016	
15	Réduction, G 1/8" m; M 10 x 1 f	12 086	

12. Elimination

L'exploitant est responsable d'éliminer dûment la pompe de graissage à levier.

Lors de l'élimination des différentes matières, il faut respecter les dispositions spécifiques à la branche ainsi que la réglementation locale.

Seulement un personnel qualifié est autorisé à démonter et éliminer la pompe de graissage à levier.

13. Réparation/Service

La pompe à graisse a été produite sous le respect des plus hauts standards de qualité.

Si, malgré toutes les mesures de qualité, un problème apparaît, contactez s'il vous plaît notre service client:

PRESSOL Schmiergeräte GmbH

Tel +49 9462 17-246

Fax +49 9462 1063

service@pressol.com

Pressol Schmiergeräte GmbH

Parkstraße 7

93167 Falkenstein | Germany

Tel. +49 9462 17-0

Fax +49 9462 17-208

info@pressol.com

www.pressol.com

